

Pieter-Jan Postma verovert brons en olympische nominatie

OP DE WEG TERUG



Winst Pirates

Van onze honkbalmedewerker AMSTERDAM - L&D Amsterdam Pirates, de koploper in de honkbalcompetitie, heeft tegen Coendon Kinheim de negende overwinning op rij geboekt. De winst kwam in de tiende inning tot stand via de nieuwe tie-breakregel.

Na negen reguliere innings was het duel tussen Amsterdam en Kinheim nog puntloos, waardoor een verlening volgde. Volgens de nieuwe regels worden daarbij twee lopers op de honken geplaatst om een beslissing te forceren. Kinheim scoorde vervolgens tweemaal, maar Amsterdam reageerde met drie eigen punten via een wilde worp en honkslagen van Sidney de Jong en Bas Nooij om met 3-2 te winnen.

Landskampioen DOOR Neptunus kwam ook via de tie-break tot een 2-7 overwinning bij Mr. Cocker HCAW. UVV klom naar de derde plaats door met 5-2 te winnen van ADO, terwijl Sparta-Feyenoord met een 5-1 zege op Vaessen Pioniers de eerste winst van het seizoen binnenhaalde.



• **Sidney de Jong**

HYÈRES - Op de eerste World Cup waar de Nederlandse zeilers een olympische nominatie konden overerven, hebben Pieter-Jan Postma en de matchracers meteen toegeslagen. In het Franse Hyères zeilden zij gisteren in respectievelijk een Finn en Elliot naar het brons. Daarmee is de eerste stap richting Londen 2012 gezet. Vooral bij Postma, die jarenlang kwakkelde met zijn vorm, was de ontlasting aan de Middellandse Zee groot.



ZEILEN door Laura Goense

„Dit neemt heel, heel veel druk weg”, lachte de 29-jarige Fries na afloop van zijn geslaagde medallrace voor de kust van Frankrijk. In 2007 stond hij voor het laatst op het podium van een World Cup. In datzelfde jaar werd hij tweede op de wereldkampioenschappen in het Portugese Cascais. Daarna ging het bergafwaarts. „De Olympische Spelen in Peking waren een teleurstelling. Ik was overtraand en had verkeerde beslissingen gemaakt”, blikt hij terug op zijn veertiende plaats. Het roer moest, figuurlijk, om.

„Ik ben volwassen geworden”, benoemde hij de grootste verandering sinds Peking 2008. Postma deed een vervolgstudie, nam afscheid van de kernploeg en begon vervolgens zonder coach aan zijn sportieve missie van 2012. „Mijn samenwerking met coaches liep stuk, vooral omdat ik niet op mijn eigen visie en intuïtie vertrouwde. Nu doe ik dat wel en communiceer ik beter”, zo luidde zijn analyse. In Hyères betaalde het zich voor het eerst ook echt uit.

Postma begon het toernooi sterk en de zwaarweerdeiler wist zich vervolgens ook op de dagen met minder wind goed staande te houden. Na afloop van de *Semaine Olympique*

Françoise vond hij zijn naam terug op de derde plaats, met alleen drievoudig olympisch kampioen Ben Aïlle (goud) en de Amerikaan Zach Raily (zilver) boven zich in de ranking. „Ik heb inmiddels ook weer een coach (Stefan de Vries, red.), maar die was er deze week nog niet bij”, meldde de Finn-specialist met gepaste trots. „En ik wil ook snel weer praten met het Watersportverbond om misschien terug te keren in de kernploeg. Op voorwaarde dat ik deze coach en sponsors kan behouden. Ik ben geen eenzeling, dat heb ik wel gemerkt.”

Gezelschap in zijn eigen klasse zal hij vanuit de Nederlandse ploeg niet krijgen, maar dat ziet hij juist als voordeel. Het betekent geen nationale concurrentie. Ook over de kwalificatie-eis van het Internationaal Olympisch Comité en het vormbehoud dat hij voor Londen nog moet tonen, maakt hij zich geen zorgen. „Dat was het moeilijkste van alles.”

In tegenstelling tot Postma konden Renee Groeneveld, Mulder en Witteveen zich aan de Franse Riviera nog niet rijk rekenen. Zij veroverden eveneens brons in het matchraces,

• **Pieter-Jan Postma verzekert zich in Hyères van een olympische nominatie. „Dit neemt heel veel druk weg”, aldus de Friese zeiler.** FOTO: RICHARD LANGDON

maar er zijn nog drie andere Nederlandse vrouwen in de race voor een plek in de olympische Elliot. Wie dat zijn wordt pas volgend jaar rond deze tijd besloten. In Hyères waren de Amerikaanse vrouwen (zilver) en Britse zeilsters (goud) sterker. Witteveen en Mulder veroverden samen met Annetieke Bes olympisch zilver in Peking 2008.

Groen licht voor Hardy

NEW YORK - De Amerikaanse zwenster Jessica Hardy (24) mag toch meedoen aan de Olympische Spelen van 2012 als ze zich kwalificeert voor het evenement. De advocaat van de wereldrecordhoudster op de 100 meter schoolslag, Howard Jacobs, heeft dit gemeld.



• **Jessica Hardy**

Hardy werd in mei 2008 voor een jaar geschorst na een positieve test vanwege een positieve test op clenbuterol. Ze miste hierdoor de Spelen in Peking. Vanwege haar dopingverleden was haar deelname aan Londen 2012 onzeker geworden. Maar volgens haar raadsman heeft het Internationaal Olympisch Comité verklaard geen bezwaar te maken gezien de bijzondere omstandigheden rond haar zaak.

Ze zou vervuilde voedingssupplementen hebben gebruikt, terwijl ze wel aan de fabrikant had gevraagd of ze veilig waren. Ze kreeg daarom ook maar een schorsing van één in plaats van twee jaar.

Succesvolle rentree discusswerper Smith



• **Rutger Smith**

Van onze Telesportredactie CHUVA VISTA - Rutger Smith heeft er op zijn internationale rentree geen gras over laten groeien. De Groninger, die lange tijd geblesseerd was, wierp zijn discus in het Amerikaanse Chula Vista naar 65,60 meter, goed voor de WK-limiet en een olympische nominatie.

Smith wilde oorspronkelijk in maart van dit jaar zijn internationale rentree maken, tijdens de Europese indoorkampioenschappen in Parijs. Het zou zijn eerste optreden worden sinds de Olympische Spelen van 2008 in Peking. Door een lichte blessure aan zijn borstspier stelde hij de rentree echter uit tot gisteren in Californië. In de buurt van zijn persoonlijk record van 67,63, dateerend uit 2007, kwam Smith daarbij nog niet.

Erik Cadée scherpte zijn persoonlijk record op dezelfde wedstrijd wel aan tot 66,95 meter. De WK-limiet had hij al binnen, maar hiermee stelde de Brabander een olympische nominatie veilig. Bij de vrouwen veroverde Monique Jansen met een worp van 62,66 in de VS eveneens een nominatie voor Londen 2012.

Het drietal voegde zich bij marathonlooperster Hilda Kibet, die zich op 10 april bij de marathon van Rotterdam met een persoonlijk record van 2.24.27 nomineerde voor Londen.

Pechstein aast op Londen 2012

Van onze Telesportredactie AMSTERDAM - Claudia Pechstein overweegt te proberen als baanwielrenster een nominatie voor de Olympische Spelen in Londen af te dwingen. Vooral nog is het echter onduidelijk of de Duitse schaatsster, die eerder twee jaar werd geschorst wegens afwijkende bloedwaarden, wel deel mag nemen aan de Zomerspelen.

Het Internationaal Olympisch Comité (IOC) sluit dopingzondaars die meer dan zes

maanden geschorst zijn uit van deelname. Wellicht ziet het IOC echter af van deze regel, die in tegenspraak zou zijn met de regels van het internationaal dopingagentschap WADA. Het internationaal sporttribunaal CAS verdedigt zich momenteel in deze kwestie.

De Tsjechische Martina Sáblíková, goede vriendin en op het ijs concurrente van Pechstein, liet eerder weten ook interesse te hebben in een olympisch debuut op de wielbaan in Londen.

D E N K S P O R T

SCHAKEN door HANS BÖHM

BRIDGE door MAX REBATTU jr.

DAMMEN door HARM WIERSMA

Grootmeester Brandenburg

De Fries Daan Brandenburg heeft zijn derde grootmeesternorm behaald in een gesloten tienkamp in het Zweedse plaatsje Lund. Hij heeft een Elo boven de 2500, dus wordt hij op het volgende FIDE-congres tot grootmeester benoemd. Daan is 24 jaar en voor de huidige begrippen een beetje een laatbloeiër. Zijn stijl is positioneel maar als het tactisch wordt, gaat hij de complicaties niet uit de weg, zoals zal blijken als we zijn toernooi doornemen. In de eerste ronde een rustige remise met grootmeester (GM) Nils Grandelius uit Zweden (Elo 2550).

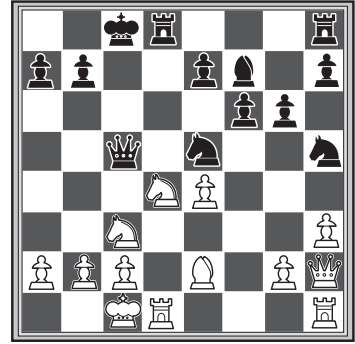

Diagram 1
Een stelling uit de tweede ronde tegen kamergenoot en internationaal meester (IM) Jens Ove Nielsen uit Denemark (Elo 2410), die uiteindelijk slechts 1 punt behaalde uit negen partijen. Misschien had hij met 18.Lxh5?! voor een beetje chaos kunnen zorgen:
18.Pf3 Lc4! 19.Lxc4 Pxc4 20.Td5? Hij ziet het niet, de enige manier om te vechten is 20.Td1-
20...De3+ 21.Kb1 Pf5 22.Te1 Pxd5! Goed gezien, de onderste rij dreigingen worden optimaal gebruikt.
23.Pxd5 Txd5 24.exd5 Pd2+ 25.Kc1 Pxf3+ 26.Txe3 Pxd2 27.Txe7 Pf1 en met een stuk meer won zwart makkelijk.

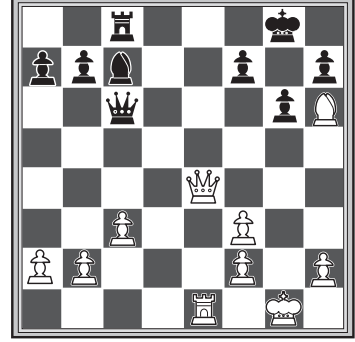

Diagram 2
De derde ronde bracht D. Brandenburg - (IM) Jasmin Bejtovic uit Bosnië (Elo 2415). Die loper op h6 is belangrijker dan de pluspion. Zwart komt moeilijk los vanwege matbeelden. 25...Dd7 26.Kg2 27.Te2 28.Td2 De8 29.Td5! Dc6 30.Dd4 f6 31.Tc5 Dc7 32.Txc7 en wit kreeg het verdiende punt.

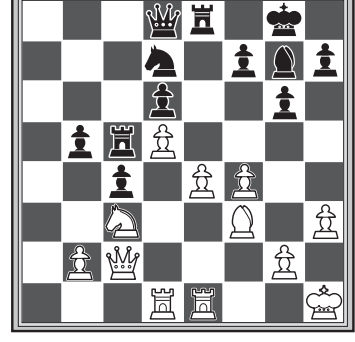

Diagram 3
In de volgende twee rondes consolideerde Brandenburg de goede start met rustige remises tegen GM Hans Tikkanen (Elo 2540) en IM Daniel Semcesen (Elo 2450), beiden uit Zweden.

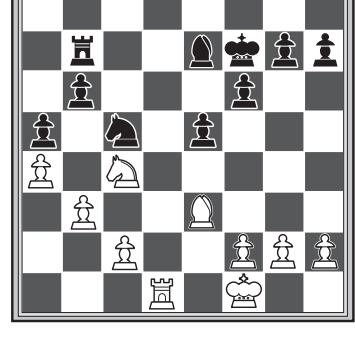

Diagram 4
Zwart staat klaar om met Ke6 de inval over de d-lijn te voorkomen. Daarom een mooie zet, mogelijk door een kleine tactische wending, die de druk doorslaggevend opvoert:
24.Td6! b5 25.axb5 Txb5 26.Lxc5 Txc5 27.Ta6
waarna wit alles onder controle heeft en ook nog een goed paard tegen een slechte loper. De resterende techniek is vlekkeloos. 27...Ld8 28.Pd6+ Ke7 29.c4! Tc7 30.Pf5+ Kf8 31.Ta8 Td7 32.c5 Ke8 33.c6 Tc7 34.Ta6 Kf7 35.Pd6+ Ke7 36.Pb5 Tc8 37.Ke2 Tb8 38.Ta7+ Ke6 39.c7 Lxc7 (le7 Pa7) 40.Txc7 Tb8 41.Tc5 en wit won na nog enkele onbelangrijke zetten.

In de twee slotronden freewheelde Daan met remises naar de twee titels. Gefeliciteerd!

Eindstand aan kop grootmeestertoernooi Lund, negen rondes
1,2 D. Brandenburg, N. Grandelius 6,5
3,4 D. Semcesen, H. Tikkanen 6

Krasse bridger

Er komen tegenwoordig talloze nieuwe bridgeboeken op de markt. Slechts weinige daarvan zijn echte leerboeken waar anekdotes en geestige gebeurtenissen de hoofdrol spelen. Een uitzondering daarop is Jules van Ogtrop die tussen 1963 en 1995 een viertal zeer onderhoudende maar ook technisch hoogstaande boekjes heeft geschreven. Ondertussen is hij al 91 jaar maar deze krasse bridger heeft maar weinig van zijn flair en inzicht verloren. Onlangs verscheen weer een geestig en leerzaam boek van hem, „Overpeinzingen van een overjarige bridger”. Eigenlijk zijn het geen overpeinzingen maar flitsen uit het rijke bridgeleven van Jules van Ogtrop zoals zijn goede vriend, oud-vrouwcoach Ed Franken het verwoordt.

De kwaliteit van de spellen is opnieuw zeer hoog, zoals we van hem gewend zijn. In zijn voorwoord zegt hij: „Frans Hals heeft als ruim tachtigjarige nog een meesterwerk afgeleverd: 'De regentessen van het oudemannenhuis te Haarlem'. Als inwoner daarvan sprong zijn afschuw voor de krenge er duidelijk uit. Alleen bij het schilderen van de kanten kragen en mouwen liet hij het priegelwerk achterwege en ging hij impressionistisch te werk.

Verwacht van mij, nu ik de negentig jaar gepasseerd ben, geen topprestatie. Volgens mij zijn de behandelde spellen van grote klasse maar bij de analyse zal ik ongetwijfeld wel eens een steekje laten vallen. Ten slotte een opmerking aan het adres van al diegenen die het waarheidsgehalte van mijn verhalen in twijfel trekken. Mijn geheugen is echt niet zo goed als in dit boek wordt gesuggereerd.” Voorlopig heb hem echter nog niet op analysefouten kunnen betrappen.

Het bridgeleven van Van Ogtrop vangt al aan in begin van de dertiger jaren toen hij nog scholier was en een fanatiek bridgende vader had. Het eerste hoofdstuk heet dan ook 'Het briden van mijn vader' en ik wil daaruit graag het begin citeren.

„In de dertiger jaren, toen ik middelbaar scholier was, speelde mijn vader elke werkdag na de beurs bridge op de Sociëteit 'Onder Ons' in hartje Amsterdam. Soms liep de rubber uit en dan kwam hij, tot grote ergernis van mijn moeder die het spel haatte, te laat voor het eten. Dat liet hij weten door een telefoontje van de portier die een woedend „t is weer zover” moest aanhoren. Wie denkt dat met zo'n achtergrond mijn bridge-opvoeding met enthousiasme ter hand werd genomen heeft het mis. Door toedoen van de kinderjuffrouw die mij zo nu en dan uit bed haalde om als vierde te fungeren als zij een bridgend echtpaar op bezoek kreeg, had ik het spel al aardig onder de knie. Niettemin piekerde mijn vader er niet over om met mij te spelen. Ik nam wraak door hem van tijd tot tijd bridgeprobleem voor te leggen die ik uit kranten en tijdschriften had opgepikt. Dat irriteerde hem mateloos want er was er niet één bij die hij goed kon oplossen. „Allemaal onzin”, mopperde hij. „Om te weten hoe het zit moet ik de smoelen zien.”

DIAGRAM 1
Het bieden verliep: noord 3♦ - oost pas - zuid 6SA - allen passen.
Tegen 6SA komt west uit met ♦6. Zuid wint en speelt ♦6, waarop bij west ♦10 valt. Welke kaart moet in de blinde worden gelegd?

Oplossing: Dit vond mijn vader geen probleem. Natuurlijk leg je ♦B want ♦A of ♦H is veel te gevaarlijk. Het gehele spel vindt u in het tweede diagram.

DIAGRAM 2
Het contract kan alleen worden gemaakt als je op tafel een kleine ruiten legt. Later kan je dan op ♦V snijden.
Het boek 'Overpeinzingen van een overjarige bridger' van Jules van Ogtrop is in eigen beheer uitgegeven en omvat 130 spellen. Het is o.a. verkrijgbaar van de Boekenshop van de NBB te Utrecht en bij Alpha Bridge te Hazerswoude en kost € 16,50.

De ijverige Utrechtse meesterklasser en bridge-auteur Marcel Winkler is een E-bridgeservice begonnen in navigatie op de elektronische leesmiddelen zoals smartphones en e-readers. Een goede timing met de vakanties voor de deur. Abonnees betalen een vast bedrag vanaf € 2,95 per maand en ontvangen dan tweemaal per week elektronisch een artikel. Dit artikel is vervolgens te lezen op alle zogeheten smartphones zoals BlackBerry, Blueberry, iPhone e.d. maar ook op laptop, pc of e-reader. De eerste maand is gratis. Ook zijn boek 'Dappere Dirk dubbelt' is elektronisch te verkrijgen voor € 9,95. Voor meer informatie marcelwinkler@gmail.com

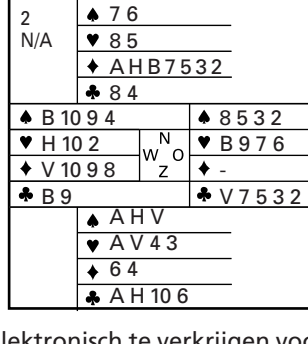
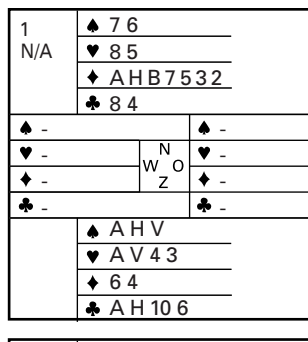

Senegal en Ivoorkust

Onlangs werd Ndiaga Samb kampioen van Senegal. Hij maakt zich op voor het WK dammen dat 7 mei in Nederland begint. Zie <http://www.wkdammen2011.nl> De Russen, Nederlanders en Afrikanen zullen naar verwachting de hoofdrol spelen. De Senegalezen Ndiaga Samb en Mor Seck zijn samen met Jean Marc Ndjofang (Kameroen) en Moussa Camara (Guinee) de Afrikaanse deelnemers. Vrijwel iedereen heeft het chess moeten kwalificeren voor het kampioenschap. Het door een burgeroorlog geteisterde Ivoorkust plaatste zich niet, hoewel de nieuwe kampioen Joël Atse een slecht figuur zou slaan. Het kampioenschap van Senegal was online te volgen en Bassirou Ba en Ndiaga Samb speelden een barrage met opmerkelijke hoogtepunten. Hierbij enige technische bijzonderheden.

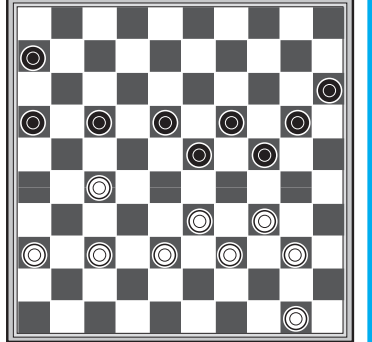

Zie diagram 1. wit: Bassirou Ba - zwart: Mor Seck
De oudste Senegalese grootmeester is nog steeds gevaarlijk en nam WK-deelnemer Mor Seck lelijk te grazen. Verloop: 38. 37-31, 17-21 39. 27-22, 18x27 40. 31x22, 23-28 Mogelijk niet het beste. Na 21-26, 38-32, 16-21, 50-44, 20-25 heeft zwart meer kans op overleving. 41. 22-18, 6-11 42. 33x22, 21-27 43. 22x31, 19-23 44. 18x29, 24x35 45. 31-26, 11-17 46. 36-31, 20-24 47. 31-27, 15-20 48. 38-33 en zwart loopt op tempo vast (2-0).

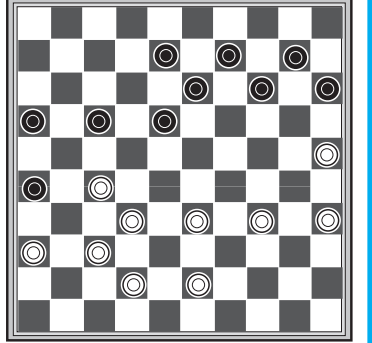

Vervolgens het duel uit de laatste ronde en de zenuwslappende barrage partijen.
Zie diagram 2.
wit: Bassirou Ba - zwart: Ndiaga Samb
Bassirou Ba miste in tijdnood mogelijk praktische winstkansen om de titel voor de WK-deelnemers weg te kapen. Wit heeft groot voordeel, maar het verdampt. Samb verdedigde zich uiteindelijk feilloos. Verloop: 39. 34-29, 17-21 40. 29-24, 18-22 niet 14-19 wegens 27-22 en na 8-12, 33-28 kan zwart ook inpakken, maar 18-23 biedt ook nog verdediging. 41. 27x18, 13x22 42. 43-39, 9-13 43. 42-38, 8-12 44. 39-34, 12-18 45. 34-29, 21-27 46. 32x21, 26x17! verrassend in hevige tijdnood, maar zwart vreesde mogelijk terecht 46... 16x27 47. 37-32, 27-31 48. 36x27, 22x31 49. 32-28! en na steeds 50. 28-23 heeft zwart alleen maar lastige eindspelen. 47. 38-32. Kansrijker lijkt 37-31, vooral omdat 47...16-21, 31-26, 21-27, 35-30, 14-19, 25-20 alleen remise is door de rondslag 17-21, 27-31, 18-22 en 10-14. Zwart kan echter ook 47...14-19 spelen. Partij: 16-21 48. 32-28, 14-19 49. 37-32, 19x30 50. 25x34, 10-14 51. 35-30, 13-19 (1-1). De eerste barrage partij verloor hierna opnieuw spannend.

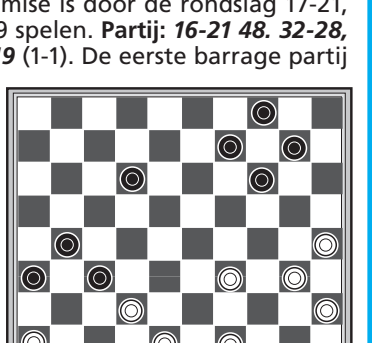

Zie diagram 3. wit: (Samb) - zwart: (Ba)
Verloop: 51. 39-33, 12-17 (12-18 is wellicht veiliger) 52. 29-23, 17-22 53. 33-29, 22-28 54. 23-18, 28x37 55. 18-12, 26-31 56. 12-7, 21-26 57. 7-2, 27-32 58. 38x27, 31x22 59. 29-23 (na 2-11, 22-27, 11-16, 27-31, 36x27, 37-42, 29-23 heeft wit winst in handen; 42-48, 23-18 lijkt moeiteloos te winnen en na 42-47 kan bijv. 23-19, 30-24 en 25-20, 16x5 met soort eindspel als Wim de Jong - Baba Sy Brinta 1967. Partij: 22-27 60. 2-24 (nog steeds is 2-16 kansrijk) 27-32! 61. 24-47, 37-41 62. 23-18, 41-46 63. 18-12, 9-13 64. 47-15, 14-20! 65. 15x9, 4x13 met remise. In tweede barrage partij liet Samb een gewonnen eindspel remise lopen. In derde partij (met nog hoger tempo) won Samb tenslotte vanuit een beter klassiek middenspel met een overmachteindspeel.



Als slot de cijferstand van het kampioenschap van Ivoorkust.
wit: (Adonis Ano) 25, 27, 28, 30, 32, 35 t/m 39, 42, 48. zwart: (Joël Atse) 6, 11, 13, 14, 16 t/m 19, 21, 23, 24, 26. Wit is aan zet en staat moeilijk. Op 40. 37-31, 26x37 41. 42x31 volgt 24-29! 41. 31-26 en daarna 29-33 met standaard 14-20 en een winnend afspel. Partij: 41.39-33, 17-22 42.28x17, 11x31 43.36x27, 6-11 44.33-28, 24-29 45.28-22 (48-43, 11-17! met winst) 14-20 46.25x14, 19x10 47.30-25, 29-33 48.38x29, 23x34 49.48-43, 10-14 50.42-38, 18-23 51.35-30, 34-40 52.30-24, 23-29 53.24x33, 40-44 54.33-29, 44-50 55.29-24, 50x17 56.37-31, 26x28 57.24-20, 21x32 58.20x18, 32-37 59.18-13, 17-3 60.38-32, 37-41 61.32x23 41-46 met winst (0-2).